

# iOW22MW

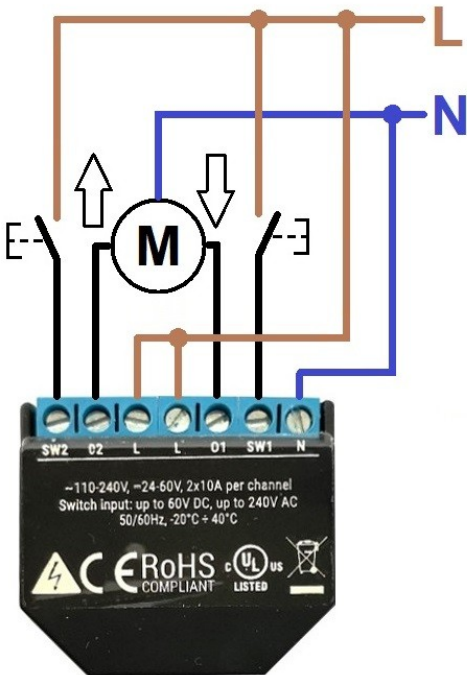
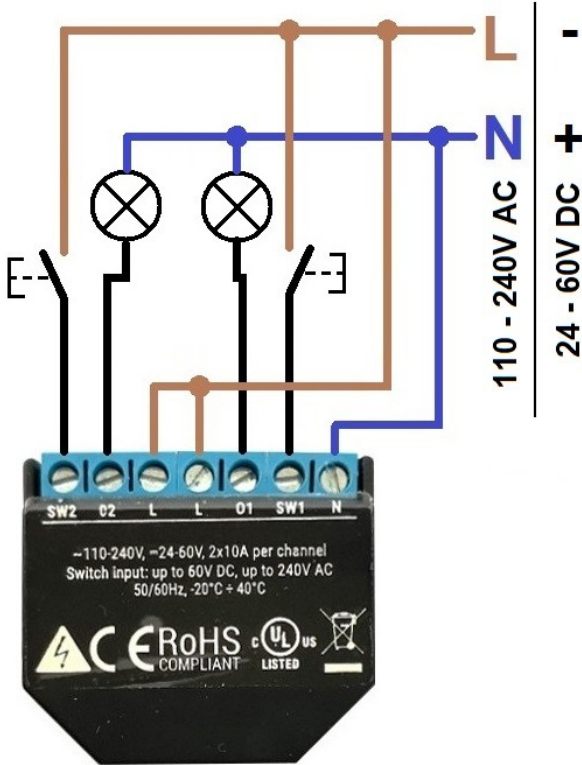

<http://mordomus.com/mordomus/docs/wifi/iOW22MW.pdf>

## EN

### iOW22MW – 2 ch Wi-Fi relay output with 2 ch power meter + 2 digital inputs

#### Features:

- 2 relay outputs with individual power meters.
- 2 digital inputs.

#### Applications:

- illumination, appliance or electric curtain/blind control with power metering.
- Control of low voltage devices.
- Reading of push-buttons.

#### Electrical Specifications:

**Power supply voltage:** 110-240VAC / 24-60VDC.

**Power supply frequency:** 50/60Hz;

**Max current per output:** 10A;

**Max total current:** 16A;

**Wireless standard:** Wi-Fi 802.11 b/g/n, 2,4 – 2,5 GHz.

#### Physical Specifications:

**Operating temperature:** -40°C up to +40°C

**Dimensions:** 39mm X 36mm X 17mm;

**Protection degree:** IP20, for indoor use;

#### ⚠ ATTENTION:

- ✘ Mordomus shall not be liable for any damages resulting from the use of our equipment outside the specifications and/or for a purpose other than that intended.
- ✘ Do not exceed the output ratings.

*The connection status LED and the button to switch to PA mode are on the back of the iOW22MW.*

## 1. Installation

**⚠ Caution! Before installing the device, make sure that the mains power is turned off.**

1. Turn off mains power.
2. Perform the connection according to the respective schematic (illumination or blind/curtain control).
3. Power up.

## 2. Connection to WI-FI network and enrollment to Mordomus

### Method 1 - Automatic Setup (Router must support WPS)

1. Since factory, on powering up the iOW22MW is in WPS negotiation mode signaled by the connection status indicator blinking fast continuously.

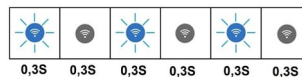

**⚠ Take care not to power up more than one iSFXX or iOWXXXX device at the same time since WPS allows for configuration of only one device at a time. We recommend powering up and registering the devices in a sequential manner.**

2. Press the WPS button on the router according to the user manual of this device and wait until the WPS negotiation is completed. This is signaled by 2

short blinks of the connection status indicator every 2 seconds.

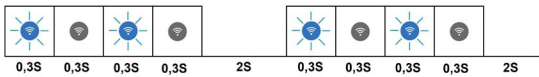

3. Activate the pairing mode in the Mordomus Software by clicking the **Start inclusion** button in the device registration menu.

*To reach this menu from the main screen click **Configurations** → **Modules/Addresses** → **Plus Button [+]***

*This mode is limited to 5 minutes in software and on the iOW22MW device for safety reasons.*

4. After the iOW22MW device shows up in the list make sure to click the button **Allow**.

The connection status indicator should remain off.

From now on the iOW22MW device is ready to use.

#### Method 2 - Manual Setup

1. Activate AP mode and access the configuration page as described in section 5.

2. Enter the (SSID) in the field **WiFi Name** and password **WiFi password**. Enter the Mordomus Home Name in the field **Home Name** as defined in **Mordomus -> Configurations -> Connectivity: Mordomus Home Name**.

By entering the house name, the fields **Mordomus local IP** and **Mordomus Port** should be left blank.

3. Activate the pairing mode in the Mordomus Software by clicking the **Start inclusion** button in the device registration menu.

*To reach this menu from the main screen click **Configurations** → **Modules/Addresses** → **Plus Button [+]***

*This mode is limited to 5 minutes in software and on the iOW22MW device for safety reasons.*

4. After the iOW22MW device shows up in the list make sure to click the button **Allow**.

The connection status indicator should remain off.

From now on the iOW22MW device is ready to use.

### 3. Connection Status indicator codes

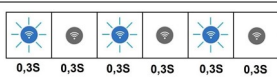

WPS discovery mode.

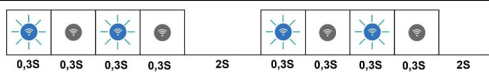

Connected to Wifi and searching Mordomus.

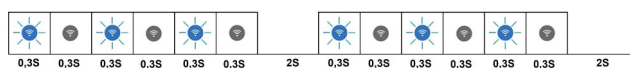

Access Point mode for manual configuration.

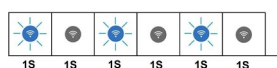

Connecting to Router.

### 4. Resetting the device to factory defaults

1. Enter AP mode and access the configuration page as described in section 5.
2. Click on the Button **Reset all**.

### 5. Activating AP Mode (Access Point)

1. By means of a non conductive fine tipped tool, press and hold the push-button on the backside of the iOW22MW for at least 12 seconds to activate Access Point mode. This is signaled by 3 short blinks of the connection status indicator every 2 seconds.

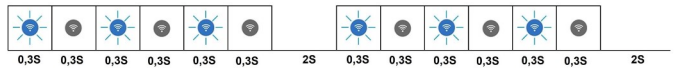

2. Using a wireless device (Laptop, tablet, smartphone) connect to WI-FI network SSID **iOW22MW\_1234** using the password **00000000** (eight zeroes).

*The last four digits of the SSID are the same as the last four digits of the device's serial number. This mode is limited to 5 minutes on the iOW22MW device for safety reasons.*

3. In the address bar of the browser of the device enter the IP **192.168.4.1** in order to access the configuration page of the iOW22MW.

#### 5.1. Configuration page

The configuration page of the iOW22MW allows for a manual configuration of:

**WiFi Name**  
**WiFi Password**  
**Mordomus Home Name**  
**Mordomus Local IP**  
**Mordomus port**

The **Reset all** button resets all of the above settings and other configurations to the factory default values.



This product complies with the Electromagnetic Compatibility Directive 2014/30/EU.

RoHS

This product conforms with the EU Directive 2011/65, regarding the restriction of use of certain hazardous substances in electric and electronic devices.



For EU countries only.  
 All old electrical and electronic devices must be separated from normal household waste and disposed of at designated facilities. For further information contact your local authorities, waste disposal office or the shop where you bought the device.



<http://mordomus.com/mordomus/docs/wifi/iOW22MW.pdf>

### PT

## iOW22MW – 2 saídas relé Wi-Fi com medição de energia + 2 entradas digitais

#### Características:

- 2 saídas de relé com monitorização individual de consumo.
- 2 entradas digitais.

#### Aplicações:

- Controlo de iluminação, aparelhos ou cortinas/estores elétricos.
- Controlo de dispositivos de baixa tensão.
- Leitura de teclas de pressão.

#### Especificações Elétricas:

Tensão de alimentação: 110-240VAC / 24-60VDC.

Frequência de alimentação: 50/60Hz.

Intensidade de corrente máxima por saída: 10A;

Intensidade de corrente máxima total: 16A;

Norma Wi-Fi: Wi-Fi 802.11 b/g/n, 2,4 – 2,5 GHz.

### Especificações físicas:

**Temperatura de funcionamento:** -40°C up to +40°C

**Dimensões:** 39mm X 36mm X 17mm.

**Grau de proteção:** IP20, para uso no interior;

### ⚠ ATENÇÃO:

- ✘ A Mordomus não se responsabiliza por quaisquer danos resultantes do uso dos nossos equipamentos fora das especificações e/ou para uma finalidade diferente da prevista.
- ✘ Não exceder a potência máxima de saída.

*i* O indicador luminoso do estado de conexão e o botão para entrar em modo PA o está localizado no reverso do iOW22MW.

## 1. Instalação

⚠ Cuidado! Antes de instalar o dispositivo, assegure que a instalação está desligada da rede elétrica.

- Desligar instalação da rede elétrica.
- Efetue as ligações conforme o esquema (iluminação ou controlo de cortinas/estores).
- Ligar a instalação à rede elétrica.

## 2. Ligação a rede WI-FI e emparelhamento no Mordomus

### Método 1 - Configuração automática (o router tem de suportar WPS)

- Desde fábrica, ao alimentar o iOW22MW este está em modo negociação WPS sinalizado pelo indicador luminoso de estado de ligação intermitente rápido.

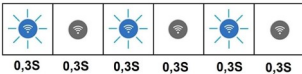

⚠ Tenha atenção em não alimentar mais de que um dispositivo iSFXX ou iOWXXXX ao mesmo tempo, dado que o WPS somente permite o registo de um dispositivo de cada vez. Recomendamos alimentar e registar os dispositivos de uma forma sequencial.

- Prima o botão WPS do router conforme o manual de instruções deste dispositivo e aguarde até que a negociação esteja completa. Estando completa a negociação, o indicador luminoso sinaliza dois breves impulsos a cada 2 segundos.

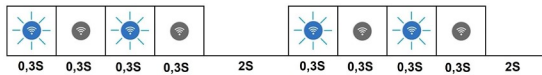

- Ative o modo de emparelhamento no software Mordomus ao clicar no botão **Iniciar inclusão...** no menu de registo de módulos.

*i* Para o chegar a este menu a partir do ecrã inicial clique em **Configurações** → **Módulos/Endereços** → **Botão [+]**

*i* Por razões de segurança este modo está limitado a 5 min.

- Quando o dispositivo iOW22MW constar na lista prima o botão **Permitir**.

O indicador de estado de ligação deverá permanecer apagado. 📶

À partir de agora o iOW22MW está pronto a ser utilizado.

### Método 2 - Configuração Manual

- Ative o modo PA e aceda à página de configuração conforme descrito na secção 5.
- Introduza o (SSID) no campo **WiFi Name** e a palavra passe em **WiFi password**. Introduza o nome da sua casa no campo **Home Name** conforme definido em **Mordomus** -> **Configurações** -> **Conectividade: O nome da sua casa**.

Ao introduzir o nome da sua casa, os campos **Mordomus local IP** e **Mordomus Port** devem ser deixados em branco.

- Ative o modo de emparelhamento no software Mordomus ao clicar no botão **Iniciar inclusão...** no menu de registo de módulos.

*i* Para o chegar a este menu a partir do ecrã inicial clique em **Configurações** → **Módulos/Endereços** → **Botão [+]**

*i* Por razões de segurança este modo está limitado a 5 min.

- Quando o dispositivo iOW22MW constar na lista prima o botão **Permitir**.

O indicador de estado de ligação deverá permanecer apagado. 📶

À partir de agora o iOW22MW está pronto a ser utilizado.

## 3. Códigos do indicador do estado de ligação

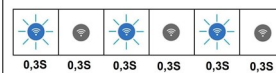

**Modo negociação WPS.**



**Ligado à Wi-Fi e a procura do Mordomus.**

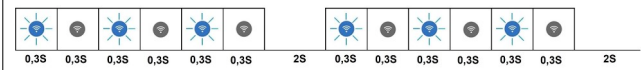

**Modo PA para configuração manual.**

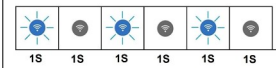

**A conectar ao router.**

## 4. Reposição dos valores de fábrica

- Ativar o modo PA e aceder à página de configuração conforme descrito na secção 5.
- Clicar no botão **Reset all**.

## 5. Ativar modo PA (Ponto de Acesso)

- Por meio de uma ferramenta de ponta fina não condutora, pressione e mantenha pressionado o botão na parte traseira do iOW22MW por pelo menos 12 segundos para ativar o modo Ponto de Acesso. Isso é sinalizado por 3 piscadas breves no indicador de status da conexão a cada 2 segundos.
- Premir e manter premida a tecla conectada a entrada do iOW22MW por pelo menos 12 segundos. A ativação é confirmada pelo indicador de estado de ligação por 3 breves impulsos a cada 2 segundos.



- Usando um dispositivo sem fios (PC portátil, tablet, smartphone) estabelecer ligação à rede WI-FI com o SSID **iOW22MW\_1234** usando a palavra passe **0000000** (oito zeros).

*i* Os últimos quatro dígitos da SSID refletem os últimos 4 dígitos do número de série do dispositivo. Por razões de segurança este modo está limitado a 5 min.

- Para aceder à página de configuração do iOW22MW introduza o IP **192.168.4.1** na barra de endereço do navegador.

## 5.1. Página de configuração

A página de configuração do iOW22MW permite a configuração manual de:  
**WiFi Name**  
**WiFi Password**  
**Mordomus Home Name**

iOW22MW	v.2221	3/6
---------	--------	-----

**Mordomus Local IP**  
**Mordomus port**

O botão **Reset all** repõe todas as configurações acima e outras existentes para os valores de fábrica.



Este produto está em conformidade com a Diretiva de Compatibilidade Eletromagnética 2014/30/UE.

RoHS

Este produto está em conformidade com a Diretiva 2011/65/EU, relativa à restrição do uso de determinadas substâncias perigosas em equipamentos elétricos e eletrônicos.



Para estados UE. Os aparelhos elétricos e eletrônicos usados não podem ser eliminados juntamente com o lixo doméstico, devendo ser entregues nos pontos de recolha oficiais. Para mais informações, dirija-se à sua Câmara Municipal, ao serviço de recolha de lixo ou ao estabelecimento onde adquiriu o produto.



<http://mordomus.com/mordomus/docs/wifi/iOW22MW.pdf>

## ES

# iOW22MW – 2 salidas de relé Wi-Fi con medidores de potencia + 2 entradas digitales

### Características:

- 2 salidas de relé con medidores de potencia individuales.
- 2 entradas digitales.

### Aplicaciones:

- Control e medición de potencia de iluminación, electrodomésticos o cortinas eléctricas.
- Control de dispositivos de baja tensión.
- Lectura de pulsadores.

### Especificaciones eléctricas:

**Voltaje de alimentación:** 110-240VAC / 24-60VDC.

**Frecuencia de red:** 50/60Hz.

**Corriente máxima por salida:** 10A.

**Corriente máxima total:** 16A.

**Norma Wi-Fi:** Wi-Fi 802.11 b/g/n, 2,4 – 2,5 GHz.

### Especificaciones Físicas:

**Temperatura Funcionamiento:** -40°C a +40°C.

**Dimensiones:** 39mm X 36mm X 17mm.

**Grado de Protección:** IP20, para uso en interior.



### ATENCIÓN:

- ✘ Mordomus no se responsabiliza por cualquier daño resultante del uso de nuestros equipos fuera de las especificaciones y/o para un propósito diferente al previsto.
- ✘ No exceda las especificaciones de la salida.

*La luz de estado de conexión y el botón para ingresar al modo PA o se encuentran en el reverso del iOW22MW.*

## 1. Installation



**¡Precaución! Antes de instalar el dispositivo, asegúrese de que la alimentación principal esté apagada.**

1. Apague la red eléctrica.
2. Realice la conexión de acuerdo con el esquema respectivo (iluminación o control de persiana / cortina).
3. Encender.

## 2. Conexión a red WI-FI e inscripción a Mordomus

### Método 1 - Configuración automática (el router debe ser compatible con WPS)

1. Desde fábrica, al encender el iOW22MW está en modo de negociación WPS señalado por el indicador de estado de conexión que parpadea rápidamente de

forma continua.

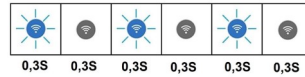

**Tenga cuidado de no encender más de un dispositivo iSFXX o iOWXXXX al mismo tiempo, ya que WPS permite la configuración de un solo dispositivo a la vez. Recomendamos encender y registrar los dispositivos de forma secuencial.**

2. Presione el botón WPS en el router de acuerdo con el manual del usuario de este dispositivo y espere hasta que se complete la negociación de WPS. Esto se indica mediante 2 parpadeos breves del indicador de estado de la conexión cada 2 segundos.

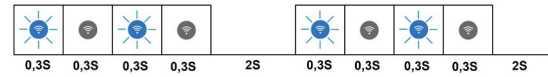

3. Active el modo de emparejamiento en el software Mordomus haciendo clic en el botón **Iniciar la inclusión...** en el menú de registro del dispositivo.

*Para acceder a este menú desde la pantalla principal, haga clic en **Configuraciones** → **Módulos / Direcciones** → **Botón Más [+]***

*Este modo está limitado a 5 minutos en el software y en el dispositivo iOW22MW por razones de seguridad.*

4. Después de que el dispositivo iOW22MW aparezca en la lista, asegúrese de hacer clic en el botón **Permitir**.

El indicador del estado de la conexión debe permanecer apagado.

**De ahora en adelante, el dispositivo iOW22MW está listo para usar.**

### Método 2 - Configuración Manual

1. Ingrese al modo PA y acceda a la página de configuración como se describe en la sección 5.

2. Ingrese el (SSID) en el campo **WiFi Name** y contraseña en **WiFi password**. Ingrese el Nombre de la casa Mordomus en el campo **Home Name** como se define en **Mordomus** -> **Configuraciones** -> **Conectividad: Nombre de inicio de Mordomus**.

Al ingresar el nombre de la casa, los campos **Mordomus local IP** y **Mordomus Port** deben dejarse en blanco.

3. Active el modo de emparejamiento en el software Mordomus haciendo clic en el botón **Iniciar la inclusión...** en el menú de registro del dispositivo.

*Para acceder a este menú desde la pantalla principal, haga clic en **Configuraciones** → **Módulos / Direcciones** → **Botón Más [+]***

*Este modo está limitado a 5 minutos en el software y en el dispositivo iOW22MW por razones de seguridad.*

4. Después de que el dispositivo iOW22MW aparezca en la lista, asegúrese de hacer clic en el botón **Permitir**.

El indicador del estado de la conexión debe permanecer apagado.

**De ahora en adelante, el dispositivo iOW22MW está listo para usar.**

## 3. Códigos del indicador de estado de conexión

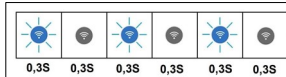

**Modo de descubrimiento de WPS.**

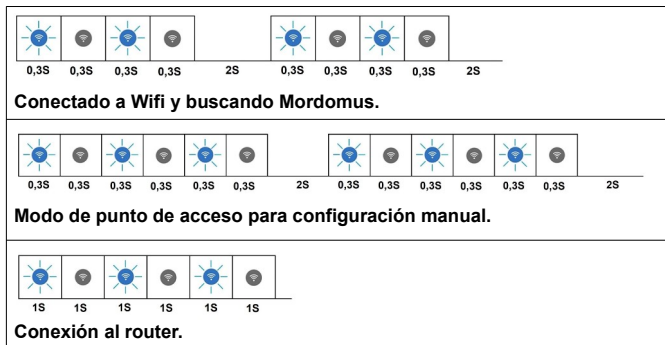

#### 4. Restablecer el dispositivo a los valores predeterminados de fábrica

1. Active el modo PA y acceda a la página de configuración como se describe en la sección 5.
2. Haga clic en el botón **Reset all**.

#### 5. Activación del modo AP (punto de acceso)

1. Mediante una herramienta de punta fina no conductiva, presione y mantenga presionado el botón en la parte posterior del iOW22MW durante al menos 12 segundos para activar el modo Punto de acceso. Esto se indica mediante 3 parpadeos breves del indicador de estado de la conexión cada 2 segundos.

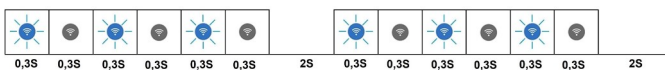

3. Con un dispositivo inalámbrico (computadora portátil, tableta, smartphone), conéctese al SSID de red WI-FI **iOW22MW\_1234** con la contraseña **00000000** (ocho ceros).

*Los últimos cuatro dígitos del SSID son los mismos que los últimos cuatro dígitos del número de serie del dispositivo. Este modo está limitado a 5 minutos en el dispositivo iOW22MW por razones de seguridad.*

4. En la barra de direcciones del navegador del dispositivo, ingrese la IP **192.168.4.1** para acceder a la página de configuración del iOW22MW.

#### 5.1. Página de configuración

La página de configuración del iOW22MW permite una configuración manual de:

**WiFi Name**  
**WiFi Password**  
**Mordomus Home Name**  
**Mordomus Local IP**  
**Mordomus port**

El botón **Reset all** restablece todos los ajustes anteriores y otras configuraciones a los valores predeterminados de fábrica.



Este producto cumple con la Directiva de compatibilidad electromagnética 2014/30 / UE.

RoHS

Este producto cumple con la Directiva de la UE 2011/65, en relación con la restricción del uso de ciertas sustancias peligrosas en dispositivos eléctricos y electrónicos.



Para estados UE. Todos los aparatos eléctricos y electrónicos usados deben eliminarse aparte de la basura doméstica en los centros municipales previstos para ello. Para obtener más información, consulte a la administración municipal, al departamento de eliminación de residuos o al comercio donde adquirió el producto.



<http://mordomus.com/mordomus/docs/wifi/iOW22MW.pdf>

FR

## iOW22MW – 2 sorties relais avec wattmètre + 2 entrées numériques WI-FI

#### Caractéristiques:

- 2 sorties relais avec wattmètres individuels.
- 2 entrées numériques.

#### Application:

- Contrôle et mesure de la puissance de éclairage, appareils électroménagers ou rideaux électriques.
- Contrôle des appareils basse tension.
- Lecture des boutons-poussoirs.

#### Spécifications électriques:

Tension d'alimentation: 110-240VAC / 24-60VDC.

Fréquence du secteur: 50/60Hz.

Max courant par sortie: 10A;

Max courant total: 16A.

Norme Wi-Fi: Wi-Fi 802.11 b/g/n, 2,4 – 2,5 GHz.

#### Spécifications physiques:

Température Fonctionnement: -40°C a +40°C.

Dimensions: 39mm X 36mm X 17mm.

Degré de protection: IP20, pour une utilisation en intérieur;



#### ATTENTION:

- ✘ Mordomus ne sera pas responsable des dommages résultant de l'utilisation de nos équipements em dehors des spécifications et/ou à des fins autres que celles prévues.
- ✘ Ne dépassez pas les valeurs nominales de sortie.



Le voyant d'état de la connexion et le bouton permettant de passer en mode PA o se trouvent au verso de l'iOW22MW.

#### 1. Installation



Mise en garde! Avant d'installer le dispositif, assurez-vous que le secteur est éteint.

1. Eteignez le secteur.
2. Effectuez la connexion conformément au schéma respectif (éclairage ou commande de store / rideau).
3. Allumez.

#### 2. Connexion au réseau WI-FI et inscription à Mordomus

#### Méthode 1 - Configuration automatique (le routeur doit prendre en charge WPS)

1. Depuis l'usine, à la mise sous tension, l'iOW22MW est en mode de négociation WPS signalé par le voyant d'état de la connexion qui clignote rapidement en permanence..

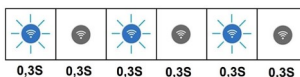

Veillez à ne pas allumer plus d'un périphérique iSFXX ou iOWXXXX à la fois, car WPS vous permet de configurer un seul périphérique à la fois. Nous vous recommandons d'activer et d'enregistrer les périphériques de manière séquentielle.

2. Appuyez sur le bouton WPS du routeur conformément au manuel d'utilisation de ce périphérique et attendez la fin de la négociation WPS. Ceci est signalé par 2 clignotements brefs de l'indicateur d'état de la connexion toutes les 2 secondes.

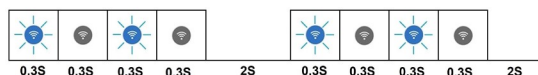

3. Activez le mode de couplage dans le logiciel Mordomus en cliquant sur le bouton **Commencer l'inclusion** dans le menu d'enregistrement du périphérique.

*i* Pour accéder à ce menu à partir de l'écran principal, cliquez sur **Configurations** → **Modules / Adresses** → **Bouton Plus [+]**.

*i* Ce mode est limité à 5 minutes dans le logiciel et sur le périphérique iOW22MW pour des raisons de sécurité.

4. Une fois que le périphérique iOW22MW apparaît dans la liste, assurez-vous de cliquer sur le bouton **Autoriser**.

L'indicateur d'état de la connexion doit rester éteint. 

**Le périphérique iOW22MW est désormais prêt à être utilisé.**

### Méthode 2 - Configuration manuelle

1. Activez le mode AP et accédez à la page de configuration comme décrit à la section 5.

2. Entrez le (SSID) dans le champ **WiFi Name** et mot de passe **WiFi password**. Entrez le nom de maison Mordomus dans le champ **Home Name** défini dans **Mordomus -> Configurations -> Connectivité: Le nom de Votre maison**.

En entrant le nom de la maison, les champs **Mordomus local IP** et **Mordomus Port** doivent rester vides.

3. Activez le mode de couplage dans le logiciel Mordomus en cliquant sur le bouton **Commencer l'inclusion** dans le menu d'enregistrement de l'appareil.

*i* Pour accéder à ce menu à partir de l'écran principal, cliquez sur **Configurations** → **Modules / Adresses** → **Bouton Plus [+]**.

*i* Ce mode est limité à 5 minutes dans le logiciel et sur le périphérique iOW22MW pour des raisons de sécurité.

4. Une fois que le périphérique iOW22MW apparaît dans la liste, assurez-vous de cliquer sur le bouton **Autoriser**.

L'indicateur d'état de la connexion doit rester éteint. 

**Le périphérique iOW22MW est désormais prêt à être utilisé.**

### 3. Codes indicateurs de statut de connexion

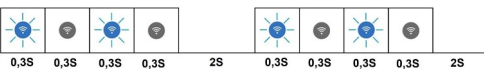
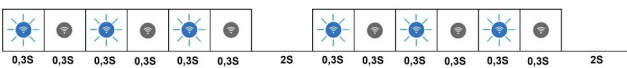
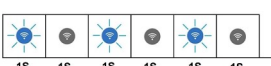
 <p>0,3S 0,3S 0,3S 0,3S 0,3S 0,3S</p> <p><b>Mode découverte WPS.</b></p>
 <p>0,3S 0,3S 0,3S 0,3S 2S 0,3S 0,3S 0,3S 0,3S 2S</p> <p><b>Connecté au Wifi et à la recherche de Mordomus.</b></p>
 <p>0,3S 0,3S 0,3S 0,3S 0,3S 0,3S 2S 0,3S 0,3S 0,3S 0,3S 0,3S 0,3S 2S</p> <p><b>Mode Point d'accès pour la configuration manuelle.</b></p>
 <p>1S 1S 1S 1S 1S 1S</p> <p><b>Connexion au routeur.</b></p>

### 4. Réinitialisation de l'appareil aux paramètres d'usine

1. Passez en mode PA et accédez à la page de configuration comme décrit à la section 5.

2. Cliquez sur le bouton **Reset all**.

### 5. Activation du mode PA (point d'accès)

1. À l'aide d'un outil à pointe fine non conducteur, maintenez enfoncé le bouton-poussoir situé à l'arrière de l'iOW22MW pendant au moins 12 secondes pour activer le mode Point d'accès. Cela est signalé par 3 clignotements brefs de l'indicateur d'état de la connexion toutes les 2 secondes.

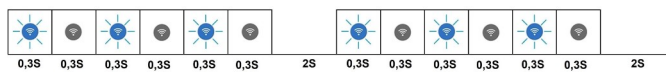

2. À l'aide d'un appareil sans fil (ordinateur portable, tablette, smartphone), connectez-vous au réseau Wi-Fi SSID **iOW22MW\_1234** en utilisant le mot de passe **00000000** (huit zéros).

*i* Les quatre derniers chiffres du SSID sont identiques aux quatre derniers chiffres du numéro de série du périphérique. Ce mode est limité à 5 minutes sur le périphérique iOW22MW pour des raisons de sécurité.

3. Dans la barre d'adresse du navigateur de l'appareil, entrez l'IP **192.168.4.1** afin d'accéder à la page de configuration de l'iOW22MW.

### 5.1. Page de configuration

La page de configuration de l'iOW22MW permet une configuration manuelle de:

- WiFi Name
- WiFi Password
- Mordomus Home Name
- Mordomus Local IP
- Mordomus port

Le bouton **Reset all** réinitialise tous les paramètres ci-dessus et les autres configurations aux valeurs d'usine.



Ce produit est conforme à la directive relative à la compatibilité électromagnétique 2014/30 / UE.



Ce produit est conforme à la directive européenne 2011/65 concernant la limitation de l'utilisation de certaines substances dangereuses dans les appareils électriques et électroniques.



Pour les états de l'UE. Tous les appareils électriques et électroniques doivent être éliminés séparément des ordures ménagères et remis aux points de collecte prévus par les autorités publiques. Pour plus d'informations, contactez votre mairie, la déchetterie ou le centre de récupération le plus proche de chez vous ou encore le magasin où vous avez acheté le produit.



<http://mordomus.com/mordomus/docs/wifi/iOW22MW.pdf>