

## iSF22

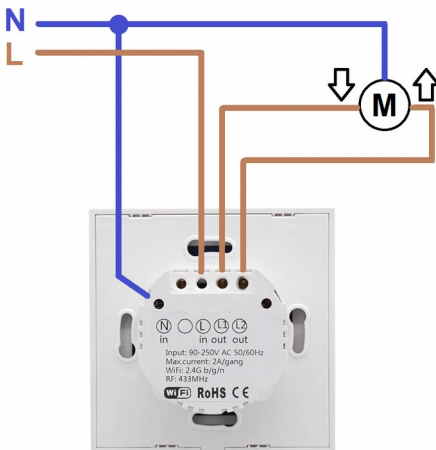
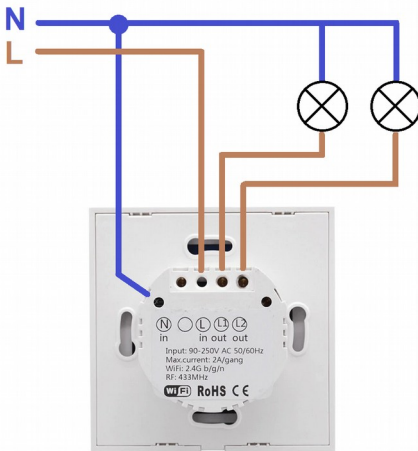
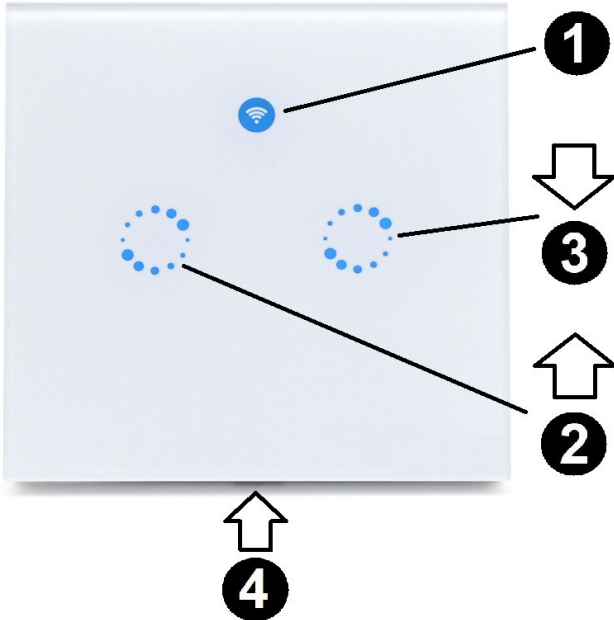

<http://mordomus.com/mordomus/docs/wifi/iSF22.pdf>

EN

### iSF22 – 2 channel Wi-Fi Wall Touch Switch

#### Features:

- 2 relay outputs with luminous status indicator.
- 2 touch inputs.

#### Applications:

- Wall touch switch for illumination or device control.
- Gradual control of one electric shutter, blind or curtain.

#### Electrical Specifications:

**Power supply voltage:** 90-250VAC

**Power supply frequency:** 50/60Hz

**Max current per output:** 2A

**Max power per output:** 400W

**Wireless standard:** Wi-Fi 2.4GHz

#### Physical Specifications:

**Touch plate dimensions:** 86mm X 86mm.

**Protection degree:** IP20, for indoor use.

**Material:** ABS V0 and toughened glass.

#### ⚠ ATTENTION:

- ✘ Mordomus shall not be liable for any damages resulting from the use of our equipment outside the specifications and/or for a purpose other than that intended.
- ✘ Do not exceed the output ratings.

#### Overview:

- 1 Connection status indicator
- 2 Touch sensitive area and output status indicator input 1/ OPEN
- 3 Touch sensitive area and output status indicator input 2/ CLOSE
- 4 Slot intended for removing front panel.

#### 1. Installation

⚠ **Caution! Before installing the switch, make sure that the mains power is turned off.**

1. Turn off mains power.
2. Perform the connection according to the respective schematic (illumination or blind/curtain control).
3. By means of a flat screwdriver, gently pry off the front panel.
4. Use screws to fix the back panel inside the wall box.
5. Clip the front panel back on.
6. Power up.

#### 2. Connection to WI-FI network and enrollment to Mordomus

##### Method 1 - Automatic Setup (Router must support WPS)

1. Since factory, on powering up the iSF22 is in WPS negotiation mode signaled by the connection status indicator blinking fast continuously.

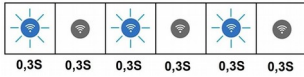

**⚠** Take care not to power up more than one iSFXX or iSHXX device at the same time since WPS allows for configuration of only one device at a time. We recommend powering up and registering the devices in a sequential manner.

2. Press the WPS button on the router according to the user manual of this device and wait until the WPS negotiation is completed. This is signaled by 2 short blinks of the connection status indicator every 2 seconds.

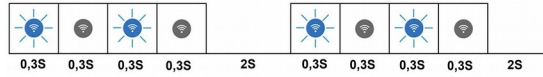

3. Activate the pairing mode in the Mordomus Software by clicking the **Start inclusion** button in the device registration menu.

**i** To reach this menu from the main screen click **Configurations** → **Modules/Addresses** → **Plus Button [+]**

**i** This mode is limited to 5 minutes in software and on the iSF22 device for safety reasons.

4. After the iSF22 device shows up in the list make sure to click the button **Allow**.

The connection status indicator should remain off.

From now on the iSF22 device is ready to use.

### Method 2 - Manual Setup

1. Activate AP mode and access the configuration page as described in section 5.

2. Enter the (SSID) in the field **WiFi Name** and password **WiFi password**. Enter the Mordomus Home Name in the field **Home Name** as defined in **Mordomus -> Configurations -> Connectivity: Mordomus Home Name**.

By entering the house name, the fields **Mordomus local IP** and **Mordomus Port** should be left blank.

3. Activate the pairing mode in the Mordomus Software by clicking the **Start inclusion** button in the device registration menu.

**i** To reach this menu from the main screen click **Configurations** → **Modules/Addresses** → **Plus Button [+]**

**i** This mode is limited to 5 minutes in software and on the iSF22 device for safety reasons.

4. After the iSF22 device shows up in the list make sure to click the button **Allow**.

The connection status indicator should remain off.

From now on the iSF22 device is ready to use.

### 3. Connection Status indicator codes

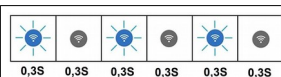

WPS discovery mode.



Connected to Wifi and searching Mordomus.

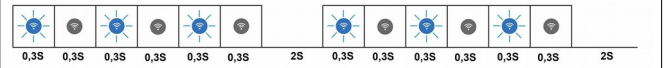

Access Point mode for manual configuration.

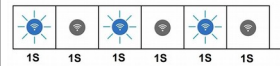

Connecting to Router.

### 4. Resetting the device to factory defaults

1. Enter AP mode and access the configuration page as described in section 5.
2. Click on the Button **Reset all**.

### 5. Activating AP Mode (Access Point)

1. Touch and Hold the touch button 1 **2** of the iSF22 for at least 12 seconds to activate Access Point mode. This is signaled by 3 short blinks of the connection status indicator every 2 seconds. (Possible beep sounds should be ignored).

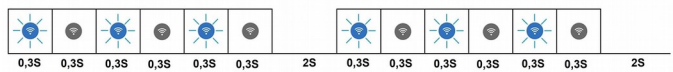

2. Using a wireless device (Laptop, tablet, smartphone) connect to WI-FI network SSID **iSF22\_1234** using the password **00000000** (eight zeroes).

**i** The last four digits of the SSID are the same as the last four digits of the device's serial number. This mode is limited to 5 minutes on the iSF22 device for safety reasons.

3. In the address bar of the browser of the device enter the IP **192.168.4.1** in order to access the configuration page of the iSF22.

### 5.1. Configuration page

The configuration page of the iSF22 allows for a manual configuration of:

- WiFi Name
- WiFi Password
- Mordomus Home Name
- Mordomus Local IP
- Mordomus port

The **Reset all** button resets all of the above settings and other configurations to the factory default values.



This product complies with the Electromagnetic Compatibility Directive 2014/30/EU.



This product conforms with the EU Directive 2011/65, regarding the restriction of use of certain hazardous substances in electric and electronic devices.



For EU countries only. All old electrical and electronic devices must be separated from normal household waste and disposed of at designated facilities. For further information contact your local authorities, waste disposal office or the shop where you bought the device.



<http://mordomus.com/mordomus/docs/wifi/iSF22.pdf>

### PT

## iSF22 – Interruptor mural tático 2 canais Wi-Fi

### Características:

- 2 saídas relé com indicador luminoso de estado.
- 2 entradas táteis.

### Aplicações:

- Interruptor tático mural para controlo de iluminação ou aparelhos

- Controlo gradual de um estore, persiana ou cortina elétrica.

### Especificações Elétricas:

**Tensão de alimentação:** 90-250VAC  
**Frequência de alimentação:** 50/60Hz  
**Intensidade de corrente por saída:** 2A  
**Potência máxima por saída:** 400W  
**Norma Wi-Fi:** Wi-Fi 2.4GHz

### Especificações físicas:

**Dimensões do painel tátil :** 86mm X 86mm.  
**Grau de proteção:** IP20, para uso no interior.  
**Material:** ABS V0 e vidro temperado.

### ⚠ ATENÇÃO:

- ✘ A Mordomus não se responsabiliza por quaisquer danos resultantes do uso dos nossos equipamentos fora das especificações e/ou para uma finalidade diferente da prevista.
- ✘ Não exceder a potência máxima de saída.

### Visão geral:

- 1 Indicador do estado de ligação
- 2 Área sensível ao toque e indicador do estado da saída 1/ Abrir
- 3 Área sensível ao toque e indicador do estado da saída 2/ Fechar
- 4 Fenda destinada para remover o painel frontal.

### 1. Instalação

⚠ **Cuidado! Antes de instalar o interruptor, assegure que a instalação está desligada da rede elétrica.**

1. Desligar instalação da rede elétrica.
2. Efetue as ligações conforme o esquema (iluminação ou controlo de cortinas/estores).
3. Por meio de uma chave de fendas, cuidadosamente remova o painel frontal.
4. Usar parafusos para fixar a base na caixa de parede.
5. Encaixar de novo o painel frontal.
6. Ligar a instalação à rede elétrica.

### 2. Ligação a rede WI-FI e emparelhamento no Mordomus

#### Método 1 - Configuração automática (o router tem de suportar WPS)

1. Desde fábrica, ao alimentar o iSF22 este está em modo negociação WPS sinalizado pelo indicador luminoso de estado de ligação intermitente rápido.

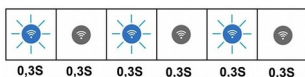

⚠ **Tenha atenção em não alimentar mais de que um dispositivo iSFX ou iSHXX ao mesmo tempo, dado que o WPS somente permite o registo de um dispositivo de cada vez. Recomendamos alimentar e registar os dispositivos de uma forma sequencial.**

2. Prima o botão WPS do router conforme o manual de instruções deste dispositivo e aguarde até que a negociação esteja completa. Estando completa a negociação, o indicador luminoso sinaliza dois breves impulsos a cada 2 segundos.

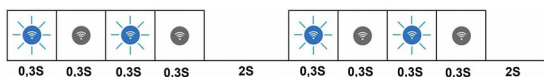

3. Ative o modo de emparelhamento no software Mordomus ao clicar no botão **Iniciar inclusão...** no menu de registo de módulos.

*i* Para chegar a este menu a partir do ecrã inicial clique em **Configurações** → **Módulos/Endereços** → **Botão [+]**

*i* Por razões de segurança este modo está limitado a 5 min.

4. Quando o dispositivo iSF22 constar na lista prima o botão **Permitir**.

O indicador de estado de ligação deverá permanecer apagado. 📶

À partir de agora o iSF22 está pronto a ser utilizado.

#### Método 2 - Configuração Manual

1. Ative o modo PA e aceda à página de configuração conforme descrito na secção 5.
2. Introduza o (SSID) no campo **WiFi Name** e a palavra passe em **WiFi password**. Introduza o nome da sua casa no campo **Home Name** conforme definido em **Mordomus** → **Configurações** → **Conectividade: O nome da sua casa**.

Ao introduzir o nome da sua casa, os campos **Mordomus local IP** e **Mordomus Port** devem ser deixados em branco.

3. Ative o modo de emparelhamento no software Mordomus ao clicar no botão **Iniciar inclusão...** no menu de registo de módulos.

*i* Para chegar a este menu a partir do ecrã inicial clique em **Configurações** → **Módulos/Endereços** → **Botão [+]**

*i* Por razões de segurança este modo está limitado a 5 min.

4. Quando o dispositivo iSF22 constar na lista prima o botão **Permitir**.

O indicador de estado de ligação deverá permanecer apagado. 📶

À partir de agora o iSF22 está pronto a ser utilizado.

### 3. Códigos do indicador do estado de ligação

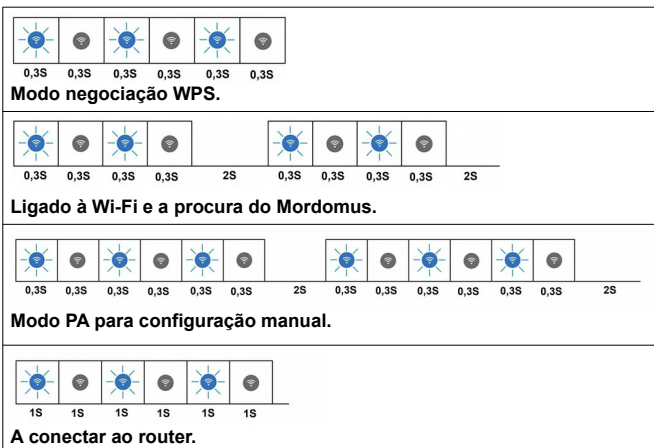

### 4. Reposição dos valores de fábrica

1. Ativar o modo PA e aceder à página de configuração conforme descrito na secção 5.
2. Clicar no botão **Reset all**.

### 5. Ativar modo PA (Ponto de Acesso)

1. Premir e manter premida a tecla tátil 1 **2** do iSF22 por pelo menos 12 segundos. A ativação é confirmada pelo indicador de estado de ligação por 3 breves impulsos a cada 2 segundos. (Possíveis sons emitidos devem ser ignorados).

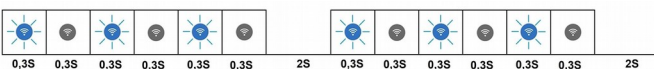

2. Usando um dispositivo sem fios (PC portátil, tablet, smartphone) estabelecer ligação à rede WI-FI com o SSID **iSF22\_1234** usando a palavra passe **00000000** (oito zeros).

**i** Os últimos quatro dígitos de la SSID refletem os últimos 4 dígitos do número de série do dispositivo. Por razões de segurança este modo está limitado a 5 min.

3. Para acceder à pagina de configuração do iSF22 introduza o IP **192.168.4.1** na barra de endereço do navegador.

### 5.1. Página de configuração

A página de configuração do iSF22 permite a configuração manual de:

**WiFi Name**  
**WiFi Password**  
**Mordomus Home Name**  
**Mordomus Local IP**  
**Mordomus port**

O botão **Reset all** repõe todas as configurações acima e outras existentes para os valores de fábrica.



Este produto está em conformidade com a Diretiva de Compatibilidade Eletromagnética 2014/30/UE.

RoHS

Este produto está em conformidade com a Diretiva 2011/65/EU, relativa à restrição do uso de determinadas substâncias perigosas em equipamentos elétricos e eletrónicos.



Para estados UE. Os aparelhos eléctricos e electrónicos usados não podem ser eliminados juntamente com o lixo doméstico, devendo ser entregues nos pontos de recolha oficiais. Para mais informações, dirija-se à sua Câmara Municipal, ao serviço de recolha de lixo ou ao estabelecimento onde adquiriu o produto.



<http://mordomus.com/mordomus/docs/wifi/iSF22.pdf>

## ES

# iSF22 – Interruptor táctil de pared 2 canales Wi-Fi

### Características:

- 2 salidas de relé con luz de estado.
- 2 entradas táctiles.

### Aplicaciones:

- Interruptor táctil de pared para control de iluminación y control de dispositivos.
- Control gradual de un motor, persiana o cortina eléctrica.

### Especificaciones eléctricas:

**Voltaje de alimentación:** 90-250VAC;

**Frecuencia de red:** 50/60Hz.

**Corriente máxima por salida:** 2A;

**Potencia máxima por salida:** 400W;

**Norma Wi-Fi:** Wi-Fi 2.4GHz

### Especificaciones Físicas:

**Dimensiones de la placa táctil:** 86mm X 86mm.

**Grado de Protección:** IP20, para uso en interior.

**Material:** ABS V0 y vidrio templado.



### ATENCIÓN:

- ✘ Mordomus no se responsabiliza por cualquier daño resultante del uso de nuestros equipos fuera de las especificaciones y/o para un propósito diferente al previsto.
- ✘ No exceda las especificaciones de la salida.

### Visión general:

- 1 Indicador de estado de conexión.
- 2 Área sensible al tacto e indicador de estado de salida 1/ Abrir
- 3 Área sensible al tacto e indicador de estado de salida 2/ Cerrar
- 4 Ranura diseñada para quitar el panel frontal.

### 1. Installation



**¡Precaución! Antes de instalar el interruptor, asegúrese de que la alimentación principal esté apagada.**

1. Apague la red eléctrica.
2. Realice la conexión de acuerdo con el esquema respectivo (iluminación o control de persiana / cortina).
3. Con un destornillador plano, extraiga suavemente el panel frontal.
4. Use tornillos para fijar el panel posterior dentro de la caja de pared.
5. Vuelva a enganchar el panel frontal.
6. Encender.

### 2. Conexión a red WI-FI e inscripción a Mordomus

#### Método 1 - Configuración automática (el router debe ser compatible con WPS)

1. Desde fábrica, al encender el iSF22 está en modo de negociación WPS señalado por el indicador de estado de conexión que parpadea rápidamente de forma continua.

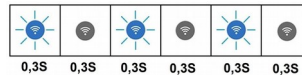

Tenga cuidado de no encender más de un dispositivo iSFXX o iSHXX al mismo tiempo, ya que WPS permite la configuración de un solo dispositivo a la vez. Recomendamos encender y registrar los dispositivos de forma secuencial.

2. Presione el botón WPS en el router de acuerdo con el manual del usuario de este dispositivo y espere hasta que se complete la negociación de WPS. Esto se indica mediante 2 parpadeos breves del indicador de estado de la conexión cada 2 segundos.

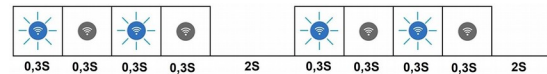

3. Active el modo de emparejamiento en el software Mordomus haciendo clic en el botón **Iniciar la inclusión...** en el menú de registro del dispositivo.

**i** Para acceder a este menú desde la pantalla principal, haga clic en **Configuraciones → Módulos / Direcciones → Botón Más [+]**

**i** Este modo está limitado a 5 minutos en el software y en el dispositivo iSF22 por razones de seguridad.

4. Después de que el dispositivo iSF22 aparezca en la lista, asegúrese de hacer clic en el botón **Permitir**.

El indicador del estado de la conexión debe permanecer apagado.

De ahora en adelante, el dispositivo iSF22 está listo para usar.

#### Método 2 - Configuración Manual

1. Ingrese al modo PA y acceda a la página de configuración como se describe en la sección 5.

2. Ingrese el (SSID) en el campo **WiFi Name** y contraseña en **WiFi password**. Ingrese el Nombre de la casa Mordomus en el campo **Home Name** como se define en **Mordomus -> Configuraciones -> Conectividad: Nombre de inicio de Mordomus**.

Al ingresar el nombre de la casa, los campos **Mordomus local IP** y **Mordomus Port** deben dejarse en blanco.

3. Active el modo de emparejamiento en el software Mordomus haciendo clic en el botón **Iniciar la inclusión...** en el menú de registro del dispositivo.

**i** Para acceder a este menú desde la pantalla principal, haga clic en **Configuraciones → Módulos / Direcciones → Botón Más [+]**



 Este modo está limitado a 5 minutos en el software y en el dispositivo iSF22 por razones de seguridad.

4. Después de que el dispositivo iSF22 aparezca en la lista, asegúrese de hacer clic en el botón **Permitir**.

El indicador del estado de la conexión debe permanecer apagado. 

De ahora en adelante, el dispositivo iSF22 está listo para usar.

### 3. Códigos del indicador de estado de conexión

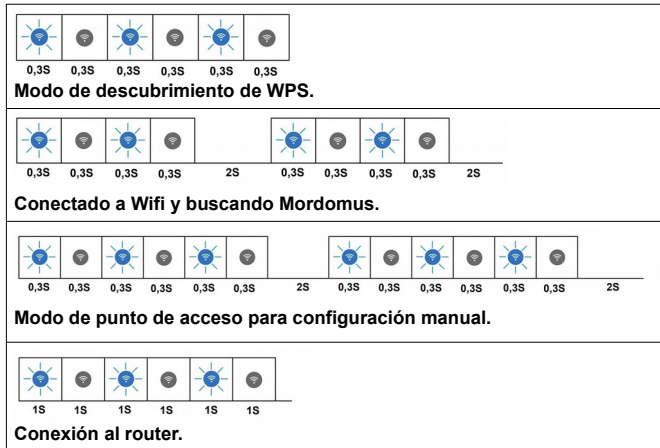

### 4. Restablecer el dispositivo a los valores predeterminados de fábrica

1. Active el modo PA y acceda a la página de configuración como se describe en la sección 5.

2. Haga clic en el botón **Reset all**.

### 5. Activación del modo AP (punto de acceso)

1. Toque y mantenga presionado el botón táctil 1  del iSF22 durante al menos 12 segundos para activar el modo Punto de acceso. Esto se indica mediante 3 parpadeos breves del indicador de estado de la conexión cada 2 segundos. (Se deben ignorar los posibles pitidos).

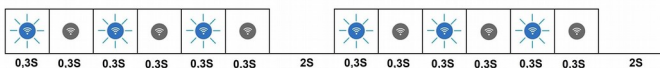

2. Con un dispositivo inalámbrico (computadora portátil, tableta, smartphone), conéctese al SSID de red WI-FI **iSF22\_1234** con la contraseña **00000000** (ocho ceros).

 Los últimos cuatro dígitos del SSID son los mismos que los últimos cuatro dígitos del número de serie del dispositivo. Este modo está limitado a 5 minutos en el dispositivo iSF22 por razones de seguridad.

3. En la barra de direcciones del navegador del dispositivo, ingrese la IP **192.168.4.1** para acceder a la página de configuración del iSF22.

#### 5.1. Página de configuración

La página de configuración del iSF22 permite una configuración manual de:

**WiFi Name**  
**WiFi Password**  
**Mordomus Home Name**  
**Mordomus Local IP**  
**Mordomus port**

El botón **Reset all** restablece todos los ajustes anteriores y otras configuraciones a los valores predeterminados de fábrica.

 Este producto cumple con la Directiva de compatibilidad electromagnética 2014/30 / UE.

**RoHS**  
Este producto cumple con la Directiva de la UE 2011/65, en relación con la restricción del uso de ciertas sustancias peligrosas en dispositivos eléctricos y electrónicos.

 Para estados UE:  
Todos los aparatos eléctricos y electrónicos usados deben eliminarse aparte de la basura doméstica en los centros municipales previstos para ello. Para obtener más información, consulte a la administración municipal, al departamento de eliminación de residuos o al comercio donde adquirió el producto.



<http://mordomus.com/mordomus/docs/wifi/iSF22.pdf>

## FR

# iSF22 – Interrupteur tactile mural Wi-Fi à 2 canaux

### Caractéristiques:

- 2 sorties relais avec indicateur d'état lumineux.
- 2 entrées tactiles.

### Application:

- Interrupteur tactile mural pour le contrôle de l'éclairage et des appareils électroménagers.
- Contrôle progressif de un store, volet ou rideau électrique.

### Spécifications électriques:

Tension d'alimentation: 90-250VAC

Fréquence du secteur: 50/60Hz

Max courant par sortie: 2A

Max puissance par sortie: 400W

Norme Wi-Fi: Wi-Fi 2.4GHz



### Spécifications physiques:

Dimensions de la plaque tactile: 86mm X 86mm.





Degré de protection: IP20, pour une utilisation en intérieur.

Material: ABS V0 et verre trempé.

### ATTENTION:

-  Mordomus ne sera pas responsable des dommages résultant de l'utilisation de nos équipements en dehors des spécifications et/ou à des fins autres que celles prévues.
-  Ne dépassez pas les valeurs nominales de sortie..

### Vue d'ensemble:

-  Indicateur d'état de la connexion
-  Zone tactile et indicateur d'état de sortie 1 /Ouvrir.
-  Zone tactile et indicateur d'état de sortie 2 /Fermer.
-  Fente destinée à retirer le panneau avant.

### 1. Installation

 **Mise en garde! Avant d'installer l'interrupteur, assurez-vous que le secteur est éteint.**

1. Eteignez le secteur.
2. Effectuez la connexion conformément au schéma respectif (éclairage ou commande de store / rideau).
3. À l'aide d'un tournevis plat, soulevez délicatement le panneau avant.
4. Utilisez des vis pour fixer le panneau arrière à l'intérieur du boîtier mural.
5. Fixez le panneau avant.
6. Allumez.

### 2. Connexion au réseau WI-FI et inscription à Mordomus

### Méthode 1 - Configuration automatique (le routeur doit prendre en charge WPS)

1. Depuis l'usine, à la mise sous tension, l'iSF22 est en mode de négociation WPS signalé par le voyant d'état de la connexion qui clignote rapidement en permanence..

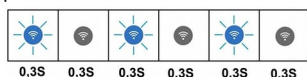

**⚠** Veillez à ne pas allumer plus d'un périphérique iSFXX ou iSHXX à la fois, car WPS vous permet de configurer **un** seul périphérique à la fois. Nous vous recommandons d'activer et d'enregistrer les périphériques de manière séquentielle.

2. Appuyez sur le bouton WPS du routeur conformément au manuel d'utilisation de ce périphérique et attendez la fin de la négociation WPS. Ceci est signalé par 2 clignotements brefs de l'indicateur d'état de la connexion toutes les 2 secondes.

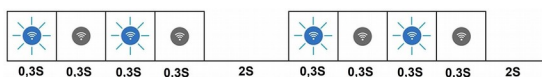

3. Activez le mode de couplage dans le logiciel Mordomus en cliquant sur le bouton **Commencer l'inclusion** dans le menu d'enregistrement du périphérique.

**i** Pour accéder à ce menu à partir de l'écran principal, cliquez sur **Configurations** → **Modules / Adresses** → **Bouton Plus [+]**.

**i** Ce mode est limité à 5 minutes dans le logiciel et sur le périphérique iSF22 pour des raisons de sécurité.

4. Une fois que le périphérique iSF22 apparaît dans la liste, assurez-vous de cliquer sur le bouton **Autoriser**.

L'indicateur d'état de la connexion doit rester éteint.

**Le périphérique iSF22 est désormais prêt à être utilisé.**

### Méthode 2 - Configuration manuelle

1. Activez le mode AP et accédez à la page de configuration comme décrit à la section 5.

2. Entrez le (SSID) dans le champ **WiFi Name** et mot de passe **WiFi password**. Entrez le nom de maison Mordomus dans le champ **Home Name** défini dans **Mordomus -> Configurations -> Connectivité: Le nom de Votre maison**.

En entrant le nom de la maison, les champs **Mordomus local IP** et **Mordomus Port** doivent rester vides.

3. Activez le mode de couplage dans le logiciel Mordomus en cliquant sur le bouton **Commencer l'inclusion** dans le menu d'enregistrement de l'appareil.

**i** Pour accéder à ce menu à partir de l'écran principal, cliquez sur **Configurations** → **Modules / Adresses** → **Bouton Plus [+]**.

**i** Ce mode est limité à 5 minutes dans le logiciel et sur le périphérique iSF22 pour des raisons de sécurité.

4. Une fois que le périphérique iSF22 apparaît dans la liste, assurez-vous de cliquer sur le bouton **Autoriser**.

L'indicateur d'état de la connexion doit rester éteint.

**Le périphérique iSF22 est désormais prêt à être utilisé.**

### 3. Codes indicateurs de statut de connexion

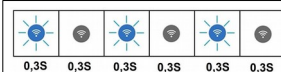

**Mode découverte WPS.**



**Connecté au Wifi et à la recherche de Mordomus.**

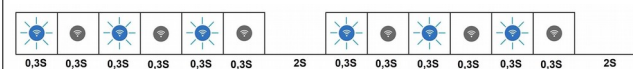

**Mode Point d'accès pour la configuration manuelle.**

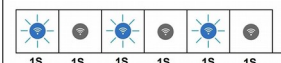

**Connexion au routeur.**

### 4. Réinitialisation de l'appareil aux paramètres d'usine

1. Passez en mode PA et accédez à la page de configuration comme décrit à la section 4.

2. Cliquez sur le bouton **Reset all**.

### 5. Activation du mode PA (point d'accès)

1. Maintenez le bouton tactile 1 **2** de l'iSF22 enfoncé pendant au moins 12 secondes pour activer le mode Point d'accès. Cela est signalé par 3 clignotements brefs de l'indicateur d'état de la connexion toutes les 2 secondes. (Les bips sonores possibles doivent être ignorés).

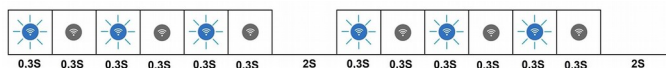

2. À l'aide d'un appareil sans fil (ordinateur portable, tablette, smartphone), connectez-vous au réseau Wi-Fi SSID **iSF22\_1234** en utilisant le mot de passe **00000000** (huit zéros).

**i** Les quatre derniers chiffres du SSID sont identiques aux quatre derniers chiffres du numéro de série du périphérique. Ce mode est limité à 5 minutes sur le périphérique iSF22 pour des raisons de sécurité.

3. Dans la barre d'adresse du navigateur de l'appareil, entrez l'IP **192.168.4.1** afin d'accéder à la page de configuration de l'iSF22.

### 5.1. Page de configuration

La page de configuration de l'iSF22 permet une configuration manuelle de:

**WiFi Name**  
**WiFi Password**  
**Mordomus Home Name**  
**Mordomus Local IP**  
**Mordomus port**

Le bouton **Reset all** réinitialise tous les paramètres ci-dessus et les autres configurations aux valeurs d'usine.



Ce produit est conforme à la directive relative à la compatibilité électromagnétique 2014/30 / UE.

RoHS

Ce produit est conforme à la directive européenne 2011/65 concernant la limitation de l'utilisation de certaines substances dangereuses dans les appareils électriques et électroniques.



Pour les états de l'UE. Tous les appareils électriques et électroniques doivent être éliminés séparément des ordures ménagères et remis aux points de collecte prévus par les autorités publiques. Pour plus d'informations, contactez votre mairie, la déchetterie ou le centre de récupération le plus proche de chez vous ou encore le magasin où vous avez acheté le produit.



<http://mordomus.com/mordomus/docs/wifi/iSF22.pdf>